

STILL



RX 50 Caractéristiques Techniques Chariot élévateur électrique

[RX 50-10 C](#)

[RX 50-10](#)

[RX 50-13](#)

[RX 50-15](#)

[RX 50-16](#)



first in intralogistics

RX 50 Chariot élévateur électrique

Le meilleur du compact

Conformément aux directives VDI 2198, cette spécification s'applique uniquement au modèle standard. L'utilisation de pneus, de types de mâts de levage, d'appareils auxiliaires, etc. différents peut déboucher sur des valeurs différentes.



				STILL	STILL	STILL	STILL	STILL		
Caractéristiques	1.1	Fabricant			STILL	STILL	STILL	STILL		
	1.2	Modèle			RX 50-10 C	RX 50-10	RX 50-13	RX 50-15	RX 50-16	
		Numéro de modèle			5060	5061	5063	5065	5066	
	1.3	Entraînement			Électrique	Électrique	Électrique	Électrique	Électrique	
	1.4	Type de conduite			Assis	Assis	Assis	Assis	Assis	
	1.5	Capacité nominale/charge	Q	kg	1000	1000	1250	1500	1600	
	1.6	Centre de gravité de la charge	c	mm	500	500	500	500	500	
	1.8	Distance de la charge	x	mm	330	330	330	330	335	
	1.9	Empattement	y	mm	974	1028	1136	1190	1190	
Poids	2.1	Poids à vide (avec batterie)		kg	2358	2372	2561	2826	2833	
	2.2	Charge par essieu avec charge	avant/arrière	kg	2833/525	2832/540	3247/564	3679/647	3866/567	
	2.3	Charge par essieu sans charge	avant/arrière	kg	981/1377	1024/1347	1084/1477	1133/1693	1143/1690	
Pneus/châssis	3.1	Équipement de roues			Super élastique	Super élastique	Super élastique	Super élastique	Super élastique	
	3.2	Dimensions des pneus	avant	mm	180/70-8	180/70-8	180/70-8	180/70-8	180/70-8	
	3.2	Dimensions des pneus	arrière	mm	180/70-8	180/70-8	180/70-8	180/70-8	180/70-8	
	3.5	Roues, nombre (x = motrices)	avant/arrière		2/1x	2/1x	2/1x	2/1x	2/1x	
	3.6	Voie	avant/arrière	b ₁₀ /b ₁₁	mm	840/-	840/-	840/-	840/-	
Cotes et dimensions	4.1	Inclinaison mât/tablier de fourche	avant/arrière	α/β	°	3/5	3/5	3/5	3/5	
	4.2	Hauteur mât replié		h ₁	mm	2160	2160	2160	2160	
	4.3	Levée libre		h ₂	mm	150	150	150	150	
	4.4	Levée ¹		h ₃	mm	3230	3230	3230	3230	
	4.5	Hauteur mât déployé		h ₄	mm	3805	3805	3805	3805	
	4.7	Hauteur au-dessus du toit de protection (cabine)		h ₆	mm	1980	1980	2050	2050	
	4.8	Hauteur du siège SIP		h ₇	mm	953	953	953	953	
	4.19	Longueur totale		l ₁	mm	2359	2413	2521	2575	2580
	4.20	Longueur au talon de fourches		l ₂	mm	1559	1613	1721	1775	1780
	4.21	Largeur totale		b ₁	mm	990	990	990	990	990
	4.22	Épaisseur des bras de fourches		s/e/l	mm	35/80/800	35/80/800	35/80/800	35/80/800	40/80/800
	4.23	Tablier ISO 2328, classe/forme A, B				ISO II/A	ISO II/A	ISO II/A	ISO II/A	ISO II/A
	4.24	Largeur du tablier porte-fourche		b ₃	mm	980	980	980	980	980
	4.31	Garde au sol avec charge sous le mât		m ₁	mm	90	90	90	90	90
	4.32	Garde au sol au centre de l'empattement		m ₂	mm	90	90	90	90	90
4.34.1	Largeur d'allée pour palette 1000 x 1200 en largeur		A _{st}	mm	2888	2942	3050	3104	3109	
4.34.2	Largeur d'allée pour palette 800 x 1200 en longueur		A _{st}	mm	3010	3064	3172	3226	3231	
4.35	Rayon de giration		W _a	mm	1229	1283	1391	1445	1445	
Performances	5.1	Vitesse de translation	avec/sans charge		km/h	12,0/12,5	12,0/12,5	12,0/12,5	12,0/12,5	
	5.2	Vitesse d'élévation	avec/sans charge		m/s	0,38/0,54	0,38/0,54	0,33/0,54	0,32/0,54	0,30/0,54
	5.3	Vitesse de descente	avec/sans charge		m/s	0,54/0,60	0,54/0,60	0,54/0,60	0,54/0,60	0,54/0,60
	5.5	Force de traction	avec/sans charge		N	1650/1950	1650/1950	1400/1700	1280/1670	1240/1670
	5.6	Force de traction max.	avec/sans charge		N	2840/7150	2840/7150	3500/7150	3770/7150	3470/7150
	5.7	Rampe	avec/sans charge		%	6,5/11,0	6,5/11,0	5,0/8,5	4,0/8,0	4,0/7,5
	5.8	Rampe max.	avec/sans charge		%	19,0/25,0	19,0/25,0	19,0/25,0	19,0/25,0	19,0/25,0
	5.9	Temps d'accélération	avec/sans charge		s	5,1/4,7	5,1/4,7	5,3/4,8	5,5/4,9	5,6/5,0
	5.10	Frein de service				Système hydraulique	Système hydraulique	Système hydraulique	Système hydraulique	Système hydraulique
Moteur électrique	6.1	Moteur de translation, performance S3 = 60 min			kW	4,9	4,9	4,9	4,9	
	6.2	Moteur de levée, performance ED 15%			kW	7,6	7,6	7,6	7,6	
	6.3	Batterie selon DIN 43531/35 /36 A, B, C, non				DIN 43535 A	DIN 43535 A	DIN 43535 A	DIN 43535 A	
	6.4	Tension de batterie		U	V	24	24	24	24	
	6.4.1	Capacité de batterie K ₅			Ah	460	575	805	920	920
	6.5	Poids de batterie			kg	372	445	600	676	676
6.6	Consommation énergétique 60 VDI cycle de travail/heure				kWh/h	3,7	3,7	4,2	4,8	4,9
Autre	10.1	Pression de service pour accessoires			bar	230	230	230	230	
	10.2	Débit d'huile pour accessoires			l/min	30	30	30	30	
	10.7	Niveau de pression acoustique L _{PAZ} (poste conducteur) ²			dB(A)	63,9	63,9	63,9	63,9	
		Vibration humaine : accélération selon EN 13059			m/s ²	<0,7	<0,7	<0,7	<0,7	

¹ La course nominale indiquée tient compte de l'amortissement des pneus et des tolérances du diamètre des pneus

² Sans cabine. Valeurs divergeant de la cabine

RX 50 Chariot élévateur électrique

Schémas cotés

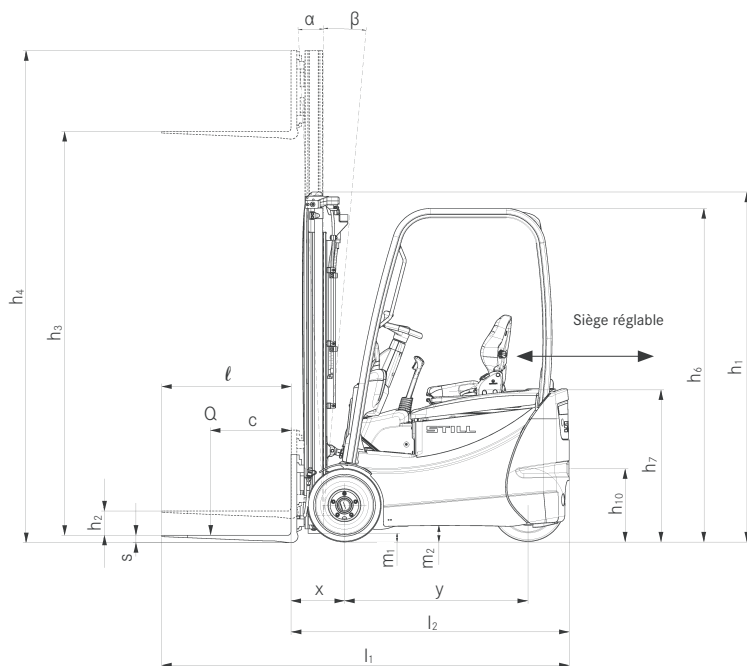

Vue latérale

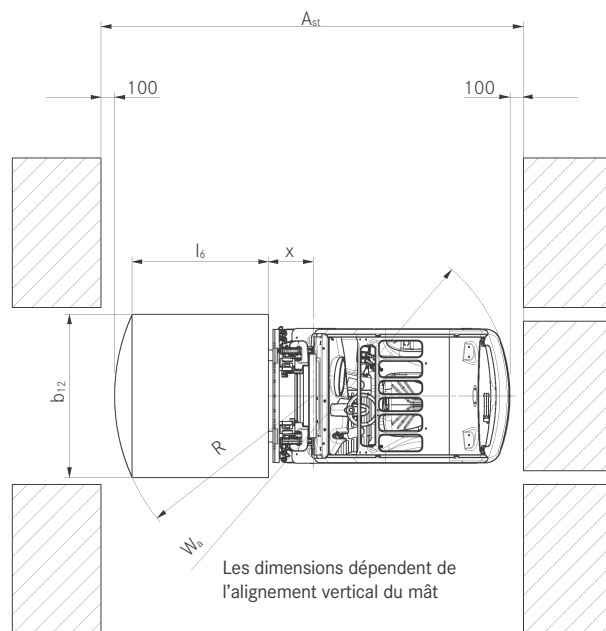

Vue de dessus

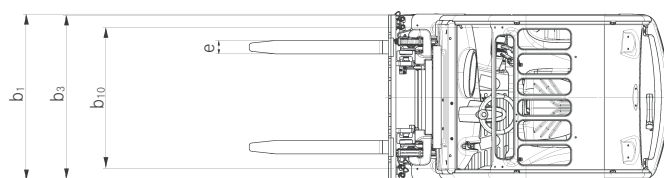

Vue de dessus

Pentes

Distance maximale parcourue en 60 minutes.

Exemple : pour une charge de 1 000 kg et une pente de 5 %, un RX 50-10 peut parcourir 10 fois par heure une distance de 677 m.

	Pente	Distance maximale en m				
		RX 50-10 C	RX 50-10	RX 50-13	RX 50-15	RX 50-16
avec charge	19%	1154	1094	667	-	-
	15%	2153	2153	1404	959	903
	10%	4504	4505	4108	3129	2679
	5%	6771	6770	6054	5479	5492
à vide	25%	1627	1628	1216	940	940
	20%	3275	3232	2401	1755	1755
	15%	4515	4492	4300	3997	3997
	10%	5775	5805	5479	5094	5068
	5%	8505	8641	8308	7468	7469

Revêtement en béton dur sec = coefficient de frottement 0,80

Batterie : standard selon les indications de la fiche technique

Vitesse variable

Écartements

Pneus	Écartement b_1		Écartement, à l'avant b_{10}
		RX 50-10 C/10/13/15/16	
Super élastique 180/70-8 (uniquement pneus Trelleborg Rota)	mm	990	840
Super élastique 180/70-8 (tout autre pneu Super élastique)	mm	1028	872
Super élastique 200/50-10	mm	1137	930
Bandage caoutchouc 18 x 7 x 12 1/8	mm	1078	892
Bandage caoutchouc 18 x 7 x 12 1/8	mm	1192	1004

RX 50 Chariot élévateur électrique
Tableaux des mâts



			Mât télescopique								Mât NiHo					Mât triplex						
			h ₃	mm	2830	3030	3230	3530	3930	4230	4730	5430	2975	3175	3375	3575	3975	4320	4620	4920	5220	5620
RX 50-10 C - RX 50-10	Levée nominale	h ₃	mm	2830	3030	3230	3530	3930	4230	4730	5430	2975	3175	3375	3575	3975	4320	4620	4920	5220	5620	
	Hauteur mât replié	h ₁	mm	1960	2060	2160	2310	2510	2660	2910	3260	1960	2060	2160	2260	2460	1960	2060	2160	2260	2460	
	Levée libre ^{1,2}	h ₂	mm	150	150	150	150	150	150	150	150	1405	1505	1605	1705	1905	1405	1505	1605	1705	1905	
	Hauteur maxi ^{1,2}	h ₄	mm	3405	3605	3805	4105	4505	4805	5305	6005	3550	3750	3950	4150	4550	4895	5195	5495	5795	6195	
	Inclinaison mât/tablier de fourche	avant/arrière	α/β	°	3/5								3/5					3/5				
	Écartement des fourches ajustable		mm	216 / 368 / 445 / 521 / 673 / 760								216 / 368 / 445 / 521 / 673 / 760					216 / 368 / 445 / 521 / 673 / 760					
	Pneus	avant/arrière		180/70-8 / 180/70-8								180/70-8 / 180/70-8					180/70-8 / 180/70-8					
	Voie	avant/arrière	b ₁₀ /b ₁₁	mm	872/0								872/0					872/0				
Largeur maxi		b ₁	mm	1028								1028					1028					
RX 50-13 - RX 50-15	Levée nominale	h ₃	mm	2830	3030	3230	3530	3930	4230	4730	5430	2975	3175	3375	3575	3975	4320	4620	4920	5220	5620	6070
	Hauteur mât replié	h ₁	mm	1960	2060	2160	2310	2510	2660	2910	3260	1960	2060	2160	2260	2460	1960	2060	2160	2260	2460	2610
	Levée libre ^{1,2}	h ₂	mm	150	150	150	150	150	150	150	150	1405	1505	1605	1705	1905	1405	1505	1605	1705	1905	2005
	Hauteur maxi ^{1,2}	h ₄	mm	3405	3605	3805	4105	4505	4805	5305	6005	3550	3750	3950	4150	4550	4895	5195	5495	5795	6195	6645
	Inclinaison mât/tablier de fourche	avant/arrière	α/β	°	3/5								3/5					3/5				
	Écartement des fourches ajustable		mm	216 / 368 / 445 / 521 / 673 / 760								216 / 368 / 445 / 521 / 673 / 760					216 / 368 / 445 / 521 / 673 / 760					
	Pneus	avant/arrière		180/70-8 / 180/70-8								180/70-8 / 180/70-8					180/70-8 / 180/70-8					
	Voie	avant/arrière	b ₁₀ /b ₁₁	mm	872/0								872/0					872/0				
Largeur maxi		b ₁	mm	1028								1028					1028					
RX 50-16	Levée nominale	h ₃	mm	2830	3030	3230	3530	3930	4230	4730	5430	2975	3175	3375	3575	3975	4320	4620	4920	5220	5620	6070
	Hauteur mât replié	h ₁	mm	1960	2060	2160	2310	2510	2660	2910	3260	1960	2060	2160	2260	2460	1960	2060	2160	2260	2460	2610
	Levée libre ^{1,2}	h ₂	mm	150	150	150	150	150	150	150	150	1362	1462	1562	1662	1862	1362	1462	1562	1662	1862	2012
	Hauteur maxi ^{1,2}	h ₄	mm	3473	3673	3873	4173	4573	4873	5373	6073	3593	3793	3993	4193	4593	4938	5238	5538	5838	6238	6688
	Inclinaison mât/tablier de fourche	avant/arrière	α/β	°	3/5								3/5					3/5				
	Écartement des fourches ajustable		mm	216 / 368 / 445 / 521 / 673 / 760								216 / 368 / 445 / 521 / 673 / 760					216 / 368 / 445 / 521 / 673 / 760					
	Pneus	avant/arrière		180/70-8 / 180/70-8								180/70-8 / 180/70-8					180/70-8 / 180/70-8					
	Voie	avant/arrière	b ₁₀ /b ₁₁	mm	872/0								872/0					872/0				
Largeur maxi		b ₁	mm	1028								1028					1028					

¹ Tablier de fourches ISO 2A standard

² Variations selon les tabliers de fourches arrêt 4/6

RX 50 Chariot élévateur électrique

Capacités de charge nominales

RX 50-10 et RX 50-10 C mât télescopique/NiHo, Pneus Super élastique et bandage caoutchouc

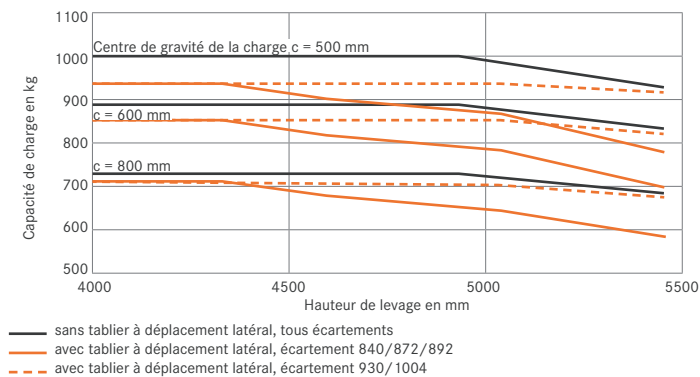

Les valeurs indiquées peuvent varier en fonction des équipements.

RX 50-13 mât télescopique/NiHo Bandages caoutchouc

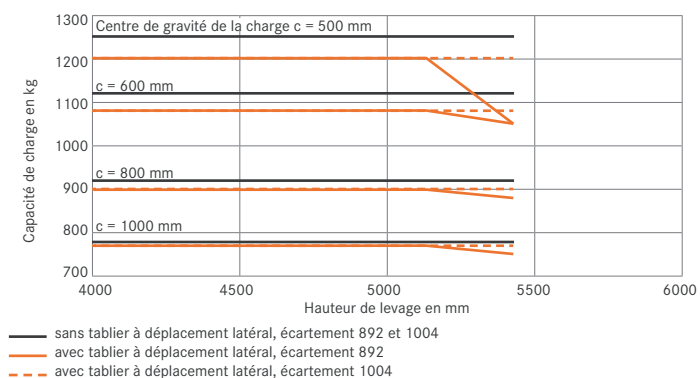

RX 50-13 mât télescopique/NiHo, Pneus Super élastique

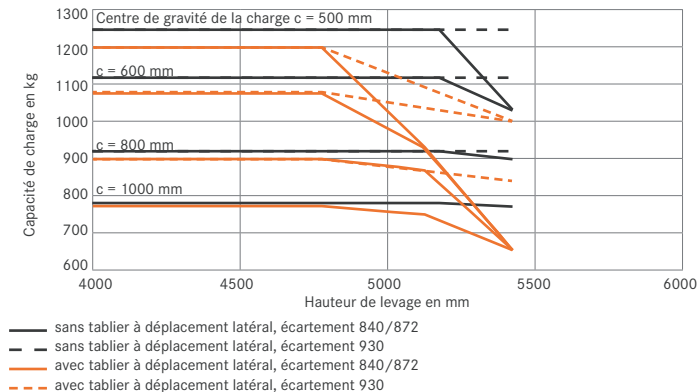

RX 50-15 mât télescopique/NiHo, Bandages caoutchouc

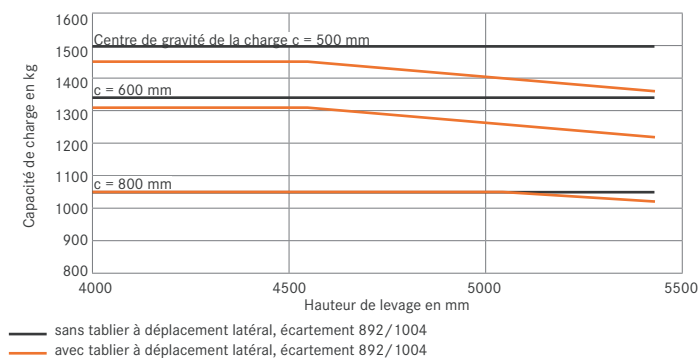

RX 50-15 mât télescopique/NiHo, Pneus Super élastique

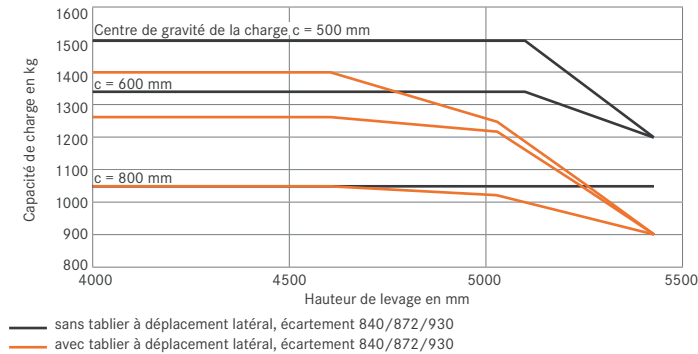

RX 50-16 mât télescopique/NiHo, Bandages caoutchouc

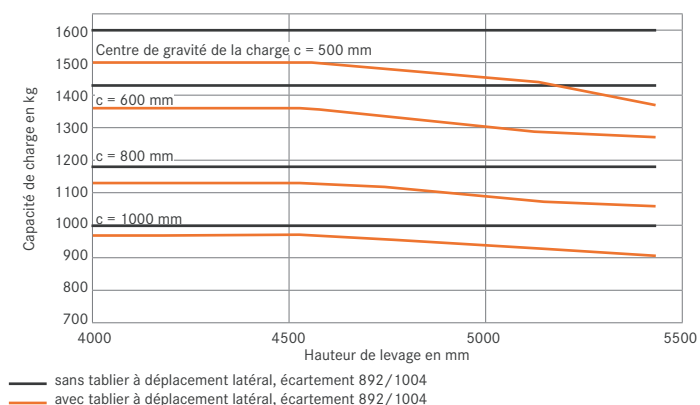

RX 50-16 mât télescopique/NiHo, Pneus Super élastique

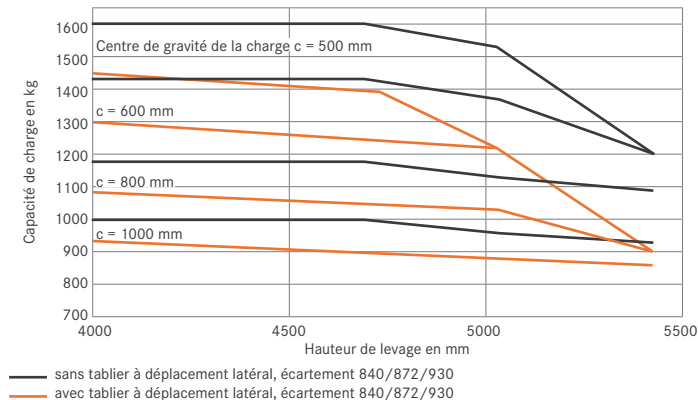

RX 50 Chariot élévateur électrique

Capacités de charge nominales

RX 50-10 mât triplex, Pneus Super élastique et bandage caoutchouc

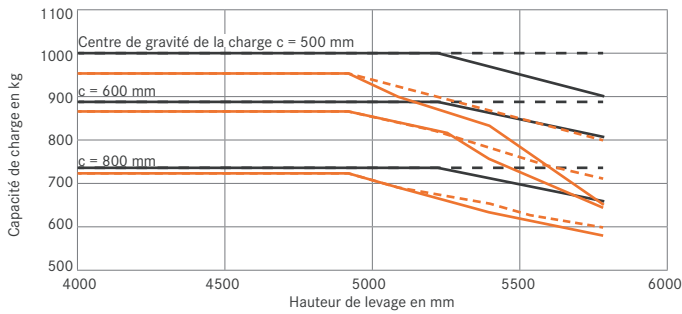

- sans tablier à déplacement latéral, écartement 840/872/892
- - sans tablier à déplacement latéral, écartement 930/1004
- avec tablier à déplacement latéral, écartement 840/872/892
- - avec tablier à déplacement latéral, écartement 930/1004

RX 50-10 C mât triplex, Pneus Super élastique et bandage caoutchouc

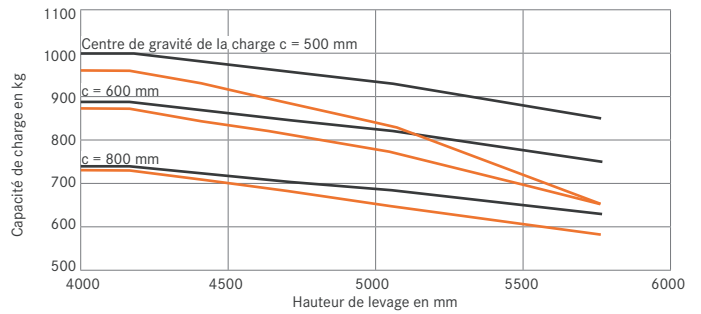

- sans tablier à déplacement latéral, tous écartements
- avec tablier à déplacement latéral, tous écartements

RX 50-13 mât triplex, Bandages caoutchouc

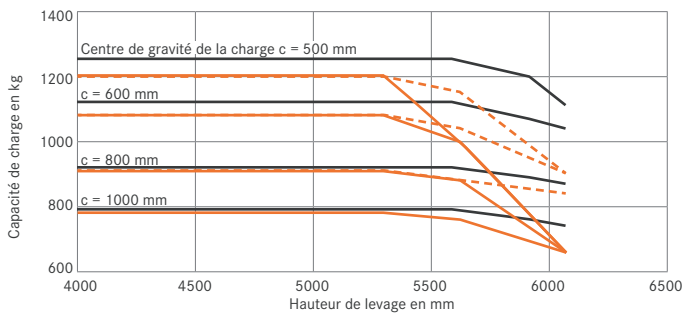

- sans tablier à déplacement latéral, écartement 892/1004
- avec tablier à déplacement latéral, écartement 892
- - avec tablier à déplacement latéral, écartement 1004

RX 50-13 mât triplex, Pneus Super élastique

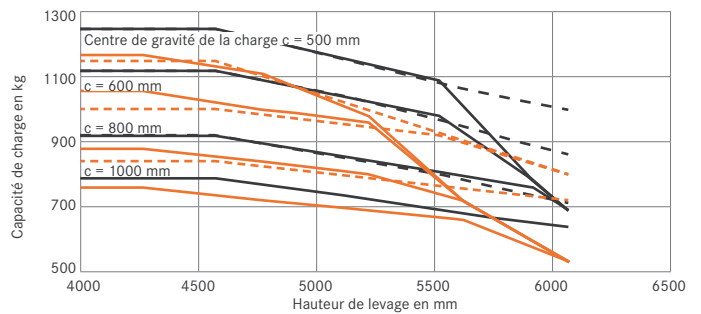

- sans tablier à déplacement latéral, écartement 840/872
- - sans tablier à déplacement latéral, écartement 930
- avec tablier à déplacement latéral, écartement 840/872
- - avec tablier à déplacement latéral, écartement 930

RX 50-15 mât triplex, Bandages caoutchouc

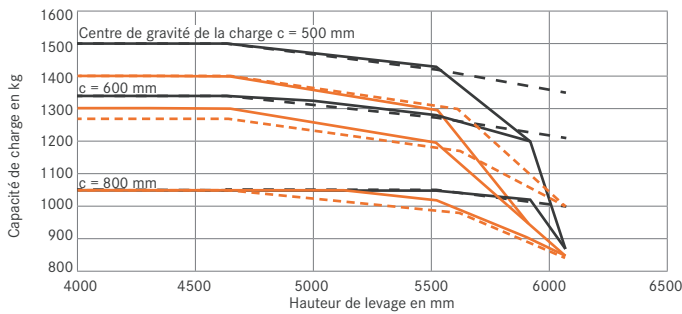

- sans tablier à déplacement latéral, écartement 892
- - sans tablier à déplacement latéral, écartement 1006
- avec tablier à déplacement latéral, écartement 892
- - avec tablier à déplacement latéral, écartement 1004

RX 50-15 mât triplex, Pneus Super élastique

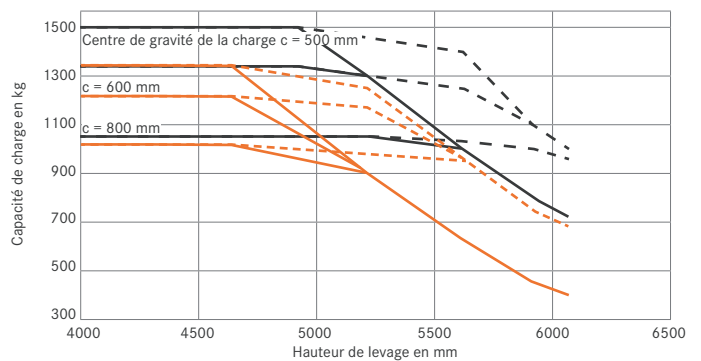

- sans tablier à déplacement latéral, écartement 840/872
- - sans tablier à déplacement latéral, écartement 930
- avec tablier à déplacement latéral, écartement 840/872
- - avec tablier à déplacement latéral, écartement 930

RX 50-16 mât triplex, Bandages caoutchouc

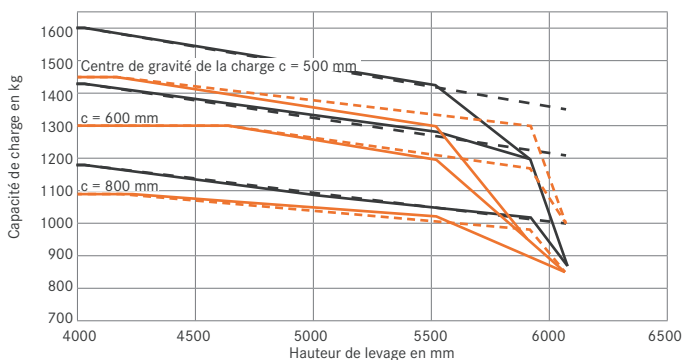

- sans tablier à déplacement latéral, écartement 892
- - sans tablier à déplacement latéral, écartement 1006
- avec tablier à déplacement latéral, écartement 892
- - avec tablier à déplacement latéral, écartement 1004

RX 50-16 mât triplex, Pneus Super élastique

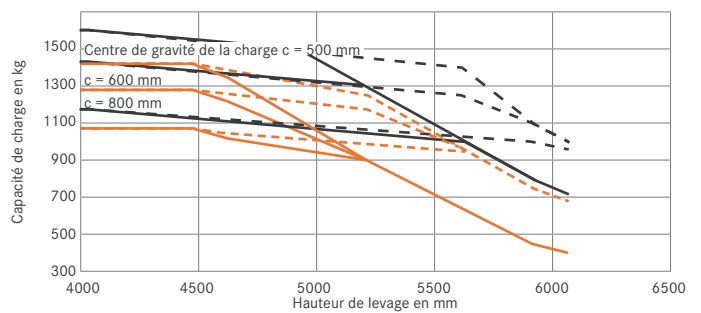

- sans tablier à déplacement latéral, écartement 840/872
- - sans tablier à déplacement latéral, écartement 930
- avec tablier à déplacement latéral, écartement 840/872
- - avec tablier à déplacement latéral, écartement 930

RX 50 Chariot élévateur électrique
Le meilleur du compact



RX 50 Chariot élévateur électrique

Vues détaillées



Rétroviseur panoramique pour une visibilité optimale même à l'arrière



Fenêtre de contrôle sur le toit du poste de conduite pour une visibilité parfaite de la charge en surplomb



Mode d'économie d'énergie Blue-Q pour une plus grande autonomie



Poste de conduite ergonomique



FleetManager 4.x : autorisation d'accès avec carte à puce pour une sécurité optimale



Remplacement latéral de la batterie facile avec un transpalette manuel ou sur roulettes



Possibilité de remplacement latéral de la batterie à l'aide d'un palan ou d'une grue



Accès direct à la batterie grâce un compartiment de batterie avec large ouverture

RX 50 Chariot élévateur électrique

Le meilleur du compact

Structure extrêmement compacte pour les zones de travail exigües

Mode d'économie d'énergie Blue-Q

Disponibilité optimale grâce au remplacement latéral de batterie pratique et sûr



Le RX 50 est le chariot élévateur à contrepoids, trois roues, électrique le plus compact de sa catégorie. Ce membre de la famille de chariots élévateurs électriques STILL est plus fort que jamais : ce chariot élévateur électrique intelligent, après avoir fait l'objet d'une reconception complète, vient maintenant révolutionner les normes de transport de charges, entre 1,0 et 1,6 tonnes.

Il n'a jamais été aussi facile de garder un œil sur sa consommation d'énergie. L'écran indique pendant combien d'heures vous pouvez encore utiliser le chariot avec le programme de conduite en cours. Le RX 50 se distingue par sa polyvalence dans les espaces de travail étroits, tant sur courte que longue distance, et convient parfaitement aux applications à la fois en intérieur et en extérieur, ce qui en fait le chariot élévateur idéal pour toute une gamme d'utilisation.

Il convient ainsi au stockage de boissons, de fruits et de légumes pour l'industrie agroalimentaire, mais également aux entreprises d'impression, aux services de transport de fret et d'expédition de produits, et aux applications à postes multiples de l'industrie automobile, comme pour l'apport des équipements sur les lignes de production. Le RX 50 convient particulièrement au chargement et au déchargement de poids lourds, de conteneurs et de wagons, mais également au transport de palettes en entrepôt. Le RX 50 prend en charge toutes les fonctions de FleetManager 4.x : possibilité d'afficher clairement toutes les informations, comme les heures de fonctionnement, les périodes d'utilisation ou la consommation énergétique, partout et à tout moment, grâce à un outil innovant en ligne. Contrôle des autorisations d'accès au véhicule par code PIN, puce ou badge d'employé pour une sécurité optimale d'utilisation.

Un équipement complet

Puissance

- Capacité nominale jusqu'à 1,6 tonne avec un centre de gravité de la charge de 500 mm
- Puissante motorisation asynchrone 24 V sans entretien
- Très haute efficacité de transfert grâce à une vitesse de translation jusqu'à 12 km/h
- Énergie suffisante pour plusieurs postes : capacité de batterie plus élevée et remplacement latéral de la batterie
- Contrôle optimal des performances : un écran affiche la puissance restante et l'état de charge en cours

Précision

- Des programmes de conduite permettent au conducteur de choisir entre rendement maximal et efficacité ciblée
- Paramètres de vitesse, accélération et freinage réglables individuellement
- Grande précision d'utilisation et ajustement en continu des vitesses de levée grâce aux dernières technologies de commandes électro-proportionnelles
- Conduite intuitive à une seule pédale
- Déport latéral du poste de conduite et de la colonne de direction augmentant la précision des manipulations de charges

Ergonomie

- Poste de conduite spacieux, confortable avec personnalisation possible des équipements et de nombreux rangements
- Grand confort et ergonomie d'assise optimale avec l'option de siège de conducteur premium

- Concept unifié et simple d'utilisation sur toute la gamme RX pour un plus grand confort
- Montées à bord et descentes à la fois plus simples, plus sûres et plus confortables
- Choix personnalisé de commandes hydrauliques : levier multiple, mini-leviers, micro-leviers, Fingertip ou Joystick 4Plus

Compacité

- Idéal dans les espaces très étroits : les dimensions compactes du chariot élévateur et sa grande maniabilité lui permettent de circuler dans des allées étroites
- Ses dimensions compactes lui permettent de se faufiler partout

Sécurité

- Une visibilité parfaite sur tous les côtés, y compris dans le toit de protection
- Grande sécurité grâce au faible centre de gravité
- Affichage de l'angle de braquage pour une approche sûre et précise des espaces étroits

Protection de l'environnement

- Coûts d'utilisation minimisés : faible consommation d'énergie et intervalles de maintenance longs (1 000 heures d'utilisation)
- Entraînement zéro-émission
- Mode haute efficacité Blue-Q : d'une pression sur un bouton, jusqu'à 12% d'économie d'énergie sans impact sur la productivité
- Les matériaux installés sont recyclables à plus de 95%

RX 50 Chariot élévateur électrique

Variantes d'équipement



		RX 50-10 C	RX 50-10	RX 50-13	RX 50-15	RX 50-16
Siège du conducteur	Coûts d'utilisation minimisés (faible consommation d'énergie pour tous les cycles de travail, intervalles d'entretien étendus au maximum)	●	●	●	●	●
	Commande à une pédale, changement du sens de conduite grâce à une commande hydraulique	●	●	●	●	●
	Commande à deux pédales	○	○	○	○	○
	Toit de protection standard	●	●	●	●	●
	Protection de la cabine contre les intempéries ou bâche	○	○	○	○	○
	Toit « drive-in » de protection du conducteur	—	—	○	○	○
	Poste de conduite bas pour le chargement des conteneurs	●	●	●	●	●
	Pare-brise, vitre arrière et vitre de toit teintés en verre de sécurité feuilleté vert teinté ou Makrolon®, essuie-glaces/lave-glaces	○	○	○	○	○
	Rangements et porte-boissons intégrés	●	●	●	●	●
	Unité de commande avec afficheur et touches de fonction protégées contre les projections d'eau	●	●	●	●	●
	Support d'écriture avec presse-papier (amovible)	○	○	○	○	○
	Revêtement en cuir synthétique MSG 65	●	●	●	●	●
	Revêtement textile, à suspension pneumatique, revêtement en cuir synthétique, soutien lombaire, rallonge dorsale réglable en hauteur, chauffage du siège, assise extra-large	○	○	○	○	○
	Poignée sur toit de protection	●	●	●	●	●
	Lame à ressort horizontale pour le siège conducteur pour minimiser les vibrations du corps	○	○	○	○	○
	Porte-documents sur le dossier du siège	○	○	○	○	○
	Garniture de pavillon avec éclairage intérieur	○	○	○	○	○
	Radio/lecteur MP3 avec prise USB	○	○	○	○	○
	Pare-soleil et store de protection contre le soleil	○	○	○	○	○
	Conditionnement grand froid, afficheur et fluide hydraulique utilisables jusqu'à -30 °C	○	○	○	○	○
Mât de levage	Mât de levage à vue libre en version télescopique, NiHo ou triplex	○	○	○	○	○
	Dosseret de charge	○	○	○	○	○
	Mât de levage en position verticale	○	○	○	○	○
	Protection du vérin d'inclinaison contre la poussière et l'humidité grâce à soufflet	○	○	○	○	○
	Fonction d'interruption de levage par bouton-poussoir	○	○	○	○	○
Pneus	Protection contre l'usure des fourches	○	○	○	○	○
	Pneus simples, Super élastiques, système SIT	●	●	●	●	●
Système hydraulique	Bandage caoutchouc, bandage caoutchouc/couleurs naturelles, pneus simples, Super élastiques/Continental/système SIT, pneus simples, Super élastiques/couleurs naturelles/système SIT, Super élastiques/Continental/couleurs naturelles/système SIT	○	○	○	○	○
	Pompe hydraulique insonorisée	●	●	●	●	●
	Technologie de clapets proportionnels pour des mouvements particulièrement précis	○	○	○	○	○
Entraînement	Possibilités de paramétrage individuel des fonctions hydrauliques	○	○	○	○	○
	Commande à levier multiple	●	●	●	●	●
	Mini levier avec accouderoi, 2, 3 ou 4 leviers, Fingertip ou joystick	○	○	○	○	○
	5 programmes de conduite	●	●	●	●	●
	Mode d'économie d'énergie Blue-Q	●	●	●	●	●
Freins	Affichage de la consommation énergétique et du temps de conduite restant selon le niveau de charge de la batterie en cours	○	○	○	○	○
	Entraînements sans entretien pour la conduite, la direction et le levage	●	●	●	●	●
	Le compteur d'heures de fonctionnement ne fonctionne qu'avec l'entraînement et le moteur de levage	●	●	●	●	●
Sécurité	Récupération de l'énergie lors du freinage	●	●	●	●	●
	Frein de stationnement mécanique	●	●	●	●	●
	Système de ceinture « Easybelt » pour boucler et déboucler en toute sécurité	○	○	○	○	○
	Système de retenue Sauerermann de type HRS-E/ERS ou IWS avec porte à armature à gauche	—	—	○	○	○
	Performance des projecteurs et de l'éclairage LED	○	○	○	○	○
	Possibilité de limitation de la vitesse par le conducteur	●	●	●	●	●
	Dispositif d'avertissement STILL Safety Light, point lumineux bleu	○	○	○	○	○
	Système d'assistance (ATC - Assistance Truck Control) : arrêt/stationnement sécurisé, contrôle de la ceinture de sécurité	○	○	○	○	○
	Système d'assistance (ATC - Assistance Truck Control) : limitation de la vitesse en fonction de l'angle de braquage	●	●	●	●	●
	Système d'assistance (ATC - Assistance Truck Control) : réduction de la vitesse en cas de porte-fourche levée	○	○	○	○	○
Divers	Précision de la mesure de charge de ±3%	○	○	○	○	○
	Miroir panoramique	○	○	○	○	○
	Mini-console pour inverser le sens de la marche de la main gauche et droite	○	○	○	○	○
	Détection de charges	○	○	○	○	○
	FleetManager : autorisation d'accès, détection de chocs, rapports	○	○	○	○	○
	Flèche	○	○	○	○	○

● Standard ○ En option — Non disponible

STILL



STILL

6 Bd Michael Faraday
SERRIS - CEDEX 4
F-77716 MARNE LA VALLEE
Tél: +33 1.64.17.40.00
Fax: +33 1.64.17.41.70
info@still-fr.com

Pour plus d'informations, consultez le site :
www.still-fr.com

STILL S.A.

Vosveld 9
B-2110 Wijnegem
Tél: +32 (0)3 360 62 00
Fax: +32 (0)3 326 21 42
info@still.be

Pour plus d'informations, consultez le site :
www.still.be



STILL S.A.

Succursale Suisse romande
Rue de la Cité 20
CH-1373 Chavornay
Tél: +41 (0)21 946 40 80
Fax: +41 (0)21 946 40 92
info@still.ch

Pour plus d'informations, consultez le site :
www.still.eu

STILL S.A. Luxembourg Branche

Zoning Industriel 11, Um Wöller
L-4410 Soleuvre (Sanem)
Tél: +352 27 84 85 91
Fax: +352 27 84 85 92
info@still-luxembourg.lu

www.still-luxembourg.lu

STILL a la certification qualité,
sécurité au travail,
protection de l'environnement et
gestion de l'énergie.



first in intralogistics